

HASZNÁLATI UTASÍTÁS

SWL104W KÜLTÉRI MOZGÁSÉRZÉKELŐS LED FALIKAR



Képes azonosítani a nappalt és az éjszakát. A lámpa felkapcsol, amikor mozgást érzékel, és automatikusan kikapcsolhat, amikor a mozgás megszűnik.

TECHNIKAI INFORMÁCIÓK:

Feszültség: 220-240V / AC
 Érzékelési tartomány: 140°
 Teljesítményfrekvencia: 50/60Hz
 Érzékelési távolság: max. 12m (<24°C)
 Környezeti fény: <3-2000LUX (állítható)
 Üzemi hőmérséklet: -20 ~ + 40°C
 Működési páratartalom: <93% relatív páratartalom
 Telepítési magasság: 1.8-2.5m
 IP védettség: IP65
 Késleltetés: min. 10mp±3sec / max.5min±1min
 Teljesítmény: 15 W(1000lm)
 Érzékelés Mozgási sebesség: 0,6-1,5 m / s

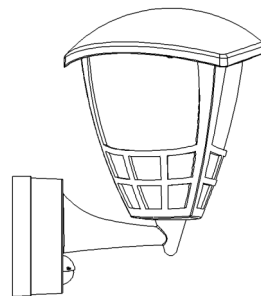

FUNKCIÓ:

- Képes azonosítani a nappalt és az éjszakát: A felhasználó különböző környezeti fényviszonyok között állíthatja be a működési állapotot. Nappal és éjszaka is működhet, amikor a "nap" helyzetbe állítják (max.). 3LUX-nál kisebb környezeti fényben képes működni, ha a "3" állásba (min) van állítva.
- Állítható késleltetés: a késleltetés időtartama az Ön igényei szerint állítható be, ennek a minimális ideje 10 másodperc ± 3 másodperc, a maximum 15 perc ± 2 perc.

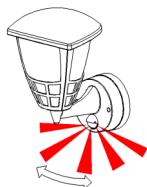

Jó érzékenység



Gyenge érzékenység

TELEPÍTÉS:

- Kapcsolja ki a készüléket.
- Csavarja le a körmöket az érzékelő lámpa alján, és vegye le az alját.
- Vezesse át a vezetéket a lyukon, és csatlakoztassa a tápvezetékét a „Bekötés” részben leírtak szerint.
- Rögzítse az alját a kiválasztott helyzetben a csavarokkal. Rögzítse vissza az érzékelő lámpáját az aljára, és helyezze be a csavarok vízálló dugóit (lásd az alábbi képet).
- Kapcsolja be a készüléket, majd tesztelheti.

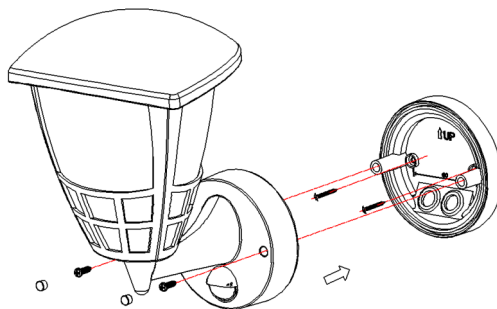

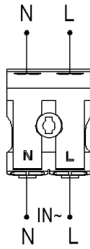
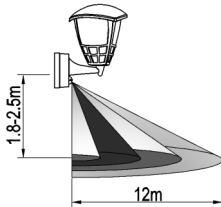
BEKÖTÉS:

ÉRZÉKELŐ INFORMÁCIÓK:

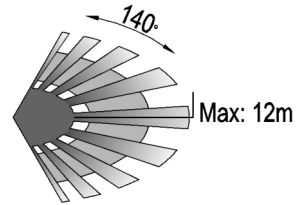
Szerelési magasság: 1.8-2.5m



Érzékelési terület: Max.9m

TESZT:

- Forgassa el a TIME gombot a minimumra (10s). Forgassa a LUX gombot a maximális értékre (nap).
- Kapcsolja be a készüléket; a lámpa egyelőre nem ad jelet. 30 másodperces után a lámpa üzemkész. Ha megkapja az indukciós jelet (mozgás), a lámpa felkapcsol. Ha nincs indukciós jel, a lámpa 10 ± 3 másodpercen belül lekapcsol.
- Forgassa el a LUX gombot az óramutató járásával ellentétes irányba a minimumra (3). Ha a környezeti fény nagyobb, mint 3LUX, a lámpa nem működhet. Ha a környezeti fény kisebb, mint 3LUX (sötétség), az érzékelő működik. Indukciós jel nélkül a lámpának 10 ± 3 másodpercen belül ki kell kapcsolnia.

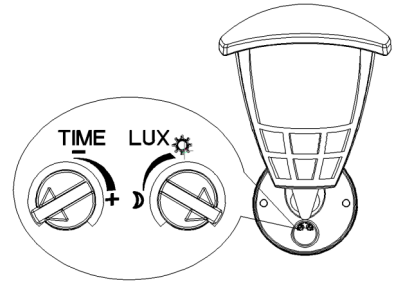

Megjegyzés: nappali fényben történő teszteléskor kérjük, forgassa a LUX gombot (SUN) állásba, különben az érzékelő lámpa nem működik!

MEGJEGYZÉSEK:

- **MINDIG BÍZZA A SZERELÉST SZAKEMBERRE!**
- Nem telepíthető egyenetlen és rezgő felületre.
- Az érzékelő előtt nem lehet olyan tárgy, amely befolyásolja az észlelést.
- Ne szerelje fém és üveg közelébe, mert ez hatással lehet az érzékelőre.

NÉHÁNY PROBLÉMA ÉS MEGOLDÁS:

- A terhelés nem működik:
 - a. Kérjük, ellenőrizze, hogy az áramforrás és a terhelés csatlakoztatása megfelelő-e.
 - b. Kérjük, ellenőrizze, hogy a lámpa megfelelően működik.
 - c. Kérjük, ellenőrizze, hogy a munkalámpa beállításai megfelelnek-e a környezeti fénynek.
- Az érzékenység gyenge:
 - a. Kérjük, ellenőrizze, hogy van-e olyan akadály az érzékelő előtt, amely befolyásolja a jelek vételét.
 - b. Kérjük, ellenőrizze, hogy a környezeti hőmérséklet nem túl magas-e.
 - c. Kérjük, ellenőrizze, hogy az indukciós jelforrás az érzékelési mezőben van-e.
 - d. Kérjük, ellenőrizze, hogy a beépítési magasság megfelel-e az utasításban előírt magasságnak.
 - e. Kérjük, ellenőrizze, hogy a mozgási tájolás helyes-e.
- Az érzékelő nem tudja automatikusan kikapcsolni a terhelést:
 - a. Kérjük, ellenőrizze, hogy van-e folyamatos jel az érzékelési mezőben.
 - b. Kérjük, ellenőrizze, hogy az időkésleltetés a maximális helyzetre van-e állítva.
 - c. Kérjük, ellenőrizze, hogy a teljesítmény megfelel-e az utasításnak.

MANUAL INSTRUCTION

SWL104W

INFRARED LED SENSOR LAMP



Welcome to use our ST104 Infrared LED Sensor Lamp!

The product is an energy-saving automatic sensor lamp, adopting integrated circuit and precise detecting components. It gathers automatism, convenience, safety, saving-energy and practical functions. Its performance is stable. It can identify day and night. The lamp can turn on when one enters detection field and can turn off automatically when one leaves detection field.

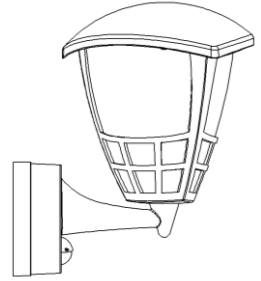

SPECIFICATION:

Voltage: 220 -240V/AC

Power Frequency: 50/60Hz

Ambient Light: <3-2000LUX (adjustable)

Time Delay: Min. 10sec±3sec

Max. 5min±1min

Power: 15W (950LM)

IP CLASS: IP65

Detection Range: 140°

Detection Distance: max.12m(<24)

Working Temperature: -20~+40

Working Humidity: <93%RH

Installing Height: 1.8-2.5m

Detection Motion Speed: 0.6-1.5m/s

FUNCTION:

Can identify day and night: The consumer can adjust working state in different ambient light. It can work in the daytime and at night when it is adjusted on the “sun” position (max). It can work in the ambient light less than 3LUX when it is adjusted on the “3” position (min). As for the adjustment pattern, please refer to the testing pattern.

Time-Delay is added continually: When it receives the second induction signals within the first induction, it will restart to time from the moment.

Adjustable Time Delay: the length of time delay could be set according to the customers’ requirement, the minimum time of this item is 10sec 3sec, and the maximum is 15min 2min.



Good sensitivity

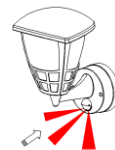

Poor sensitivity

INSTALLATION:

Switch off the power.

Screw off the nails on the bottom of sensor lamp and unload the bottom.

Pass the wire through the hole and Connect the power wire into connection-wire column according to the connection-wire diagram.

Fix the bottom on the selected position with the inflated screws. Fix back the sensor lamp on the bottom and put on the waterproof plugs to the screws (refer to the below picture).

Switch on the power and then you can test it.

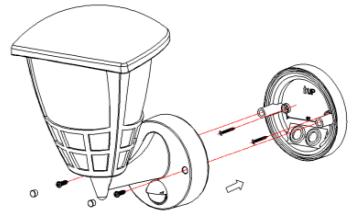
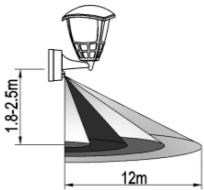
CONNECTION-WIRE DIAGRAM:

SENSOR INFORMATION:

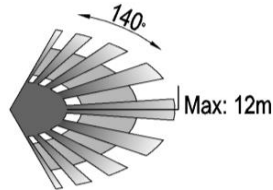
Height of installation: 1.8-2.5m



Detection Distance: Max.12m

TEST:

Turn the TIME knob on the minimum (10s). Turn the LUX knob on the maximum (sun).

Switch on the power; the lamp will have no signal at the beginning. After Warm-up 30sec, the lamp can start work.

If it receives the induction signal, the lamp will turn on.

While there is no another induction signal any more, the lamp should stop working within 10sec 3sec.

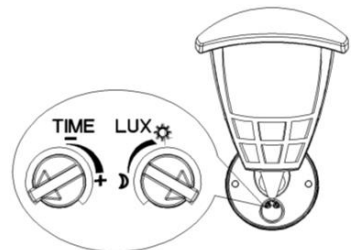

Turn LUX knob anti-clockwise on the minimum (3). If the ambient light is more than 3LUX, the lamp should not work. If the ambient light is less than 3LUX (darkness), the sensor would work.

Under no induction signal condition, the lamp should stop working within 10sec 3sec.

Note: when testing in daylight, please turn LUX knob to  (SUN) position, otherwise the sensor lamp could not work!

NOTE:

Should be installed by electrician or experienced person;

Avoid installing it on the uneven object;

There should be no hindrance and moving objects in front of the detection windows to affect detection;

Avoid installing it near air temperature alteration zones such as air condition, central heating, etc;

Considering your safety, please do not open the cover when you find the hitch after installation.

SOME PROBLEM AND SOLVED WAY:

The load do not work:

- a. Please check if the connection-wiring of power and load is correct.
- b. Please check if the load is good.
- c. Please check if the working light sets correspond to ambient light.

The sensitivity is poor:

- a. Please check if there has any hindrance in front of the detection window to affect to receive the signal.
- b. Please check if the ambient temperature is too high.
- c. Please check if the induction signal source is in the detection fields.
- d. Please check if the installation height corresponds to the height showed in the instruction.
- e. Please check if the moving orientation is correct.

The sensor can not shut off the load automatically:

- a. Please check if there is continual signal in the detection field.
- b. Please check if the time delay is the longest.
- c. Please check if the power corresponds to the instruction.