

HASZNÁLATI UTASÍTÁS

SWL72W MOZGÁSÉRZÉKELŐS KÜLTÉRI FALI LED LÁMPA



Képes azonosítani a nappalt és az éjszakát. A lámpa felkapcsol, amikor mozgást érzékel, és automatikusan kikapcsol, amikor a mozgás megszűnik.

TECHNIKAI INFORMÁCIÓK:

Áramforrás: 220-240V / AC

Érzékelési tartomány: 140°

Teljesítmény frekvencia: 50 / 60Hz

Környezeti fény: <3-2000LUX (állítható)

Késleltetés:

min. 10mp ±3sec / max. 5min ±1min

Beépítési magasság: 1.8-2.5m

Érzékelés mozgási sebesség: 0,6-1,5 m/s

Érzékelési távolság: max. 9m (<24°C)

Működési hőmérséklet: -20 ~ + 40°C

Működési páratartalom:

<93% relatív páratartalom

Teljesítmény: 15W (1100lm)

IP osztály: IP54

FUNKCIÓ:

- Képes azonosítani a nappalt és az éjszakát: A felhasználó különböző környezeti fényviszonyok között állíthatja be a működési állapotot. Nappal és éjszaka is működhet, amikor a "nap" helyzetbe állítják (max.). 3LUX-nál kisebb környezeti fényben működhet, ha a "hold" helyzetbe (min) állítják be.
- SENS állítható: A helynek megfelelően állítható. Az alacsony érzékenységű érzékelési távolság csak 5 m lehet, a nagy érzékenység pedig 10 m lehet, ami nagy helyiségbe illeszkedik.
- Állítható késleltetés: a késleltetés időtartama az Ön igényei szerint állítható be, ennek a minimális ideje 10 másodperc ± 3 másodperc, a maximum 5 perc ± 1 perc.

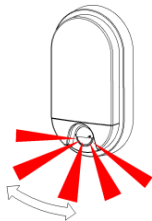

Jó érzékenység

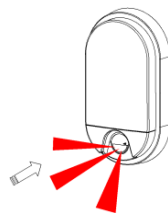

Gyenge érzékenység

TELEPÍTÉS:

- Kapcsolja ki a készüléket.
- Távolítsa el oldalt a fedélrögzítő csavarokat.
- Távolítsa el a fedelet.
- Vezesse át a vezetéket az alján lévő lyukon, és kösse be a tápvezetéket a „Bekötés” részben leírtak szerint.
- Szerelje be az lámpát a szükséges helyzetbe a csavarokkal.
- Kapcsolja be a készüléket, és tesztelje.

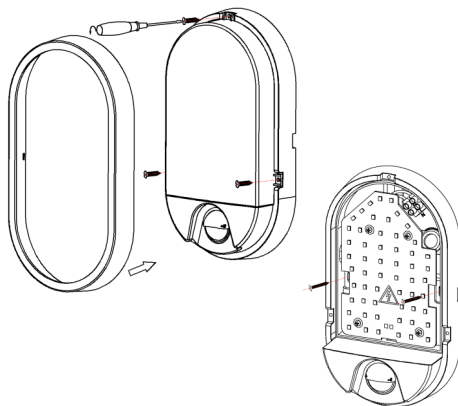

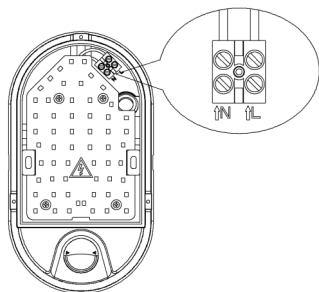
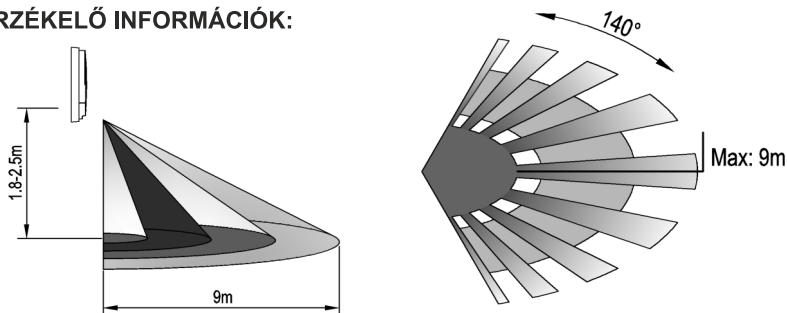
BEKÖTÉS:

ÉRZÉKELŐ INFORMÁCIÓK:

Felszerelési magasság (1,8-2,5m) és érzékelési terület (max. 9m)

TESZT:

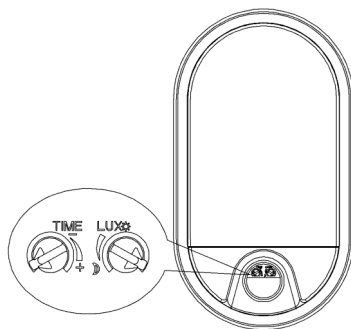
- Forgassa el a SENS gombot az óramutató járásával megegyező irányba a maximális értékre (+). Forgassa el a TIME gombot az óramutató járásával ellentétes irányba a minimumra (10 mp). Forgassa el a LUX gombot az óramutató járásával megegyező irányba a maximális (nap) értékre.
- Kapcsolja be a készüléket; a lámpa egyelőre nem ad jelet. 30 másodperc után a lámpa üzemkész. Ha megkapja az indukciós jelet, a lámpa felkapcsol. Ha már nincs más indukciós jel, a lámpának 10 ± 3 másodpercen belül le kell állnia.
- Forgassa el a LUX gombot az óramutató járásával ellentétes irányba a minimumra (3). Ha a környezeti fény nagyobb, mint 3LUX, a lámpa nem működhet. Ha a környezeti fény kisebb, mint 3LUX (sötétség), az érzékelő működik. Indukciós jel nélkül a lámpának 10 ± 3 másodpercen belül le kell kapcsolnia.



Megjegyzés: nappali fényben történő teszteléskor kérjük, forgassa a LUX gombot (SUN) állásba, különben az érzékelő lámpa nem működik!

MEGJEGYZÉS:

- **A SZERELÉST MINDEN ESETBEN BÍZZA SZAKEMBERRE!**
- Kerülje az egyenetlen felületre történő szerelést!
- A lámpa előtt ne legyenek akadályok és mozgó tárgyak, amelyek befolyásolják az érzékelést
- Ne telepítse a levegő hőmérsékletének megváltoztatására szolgáló zónák, például légkondicionáló, központi fűtés stb. közelébe

NÉHÁNY PROBLÉMA ÉS MEGOLDÁS:

- A terhelés nem működik:
 - a. Kérjük, ellenőrizze, hogy az áramforrás és a terhelés csatlakoztatása megfelelő-e.
 - b. Kérjük, ellenőrizze, hogy a lámpa megfelelően működik.
 - c. Kérjük, ellenőrizze, hogy a lámpa beállításai megfelelnek-e a környezeti fénynek.
- Az érzékenység gyenge:
 - a. Kérjük, ellenőrizze, hogy van-e olyan akadály az érzékelő előtt, amely befolyásolja a jelek vételét.
 - b. Kérjük, ellenőrizze, hogy a környezeti hőmérséklet nem túl magas-e.
 - c. Kérjük, ellenőrizze, hogy az indukciós jelforrás az érzékelési mezőben van-e.
 - d. Kérjük, ellenőrizze, hogy a beépítési magasság megfelel-e az utasításban előírt magasságnak.
 - e. Kérjük, ellenőrizze, hogy a mozgási tájolás helyes-e.
- Az érzékelő nem tudja automatikusan kikapcsolni a terhelést:
 - a. Kérjük, ellenőrizze, hogy van-e folyamatos jel az érzékelési mezőben.
 - b. Kérjük, ellenőrizze, hogy az időkésleltetés a maximális helyzetre van-e állítva.
 - c. Kérjük, ellenőrizze, hogy a teljesítmény megfelel-e az utasításnak.

MANUAL INSTRUCTION

SWL72W

Infrared LED Sensor Lamp



Welcome to use our ST72B Infrared LED Sensor Lamp!

The product is an energy-saving automatic sensor lamp, adopting integrated circuit and precise detecting components. It gathers automatism, convenience, safety, saving-energy and practical functions. Its performance is stable. It can identify day and night. The lamp can turn on when one enters detection field and can turn off automatically when one leaves detection field.

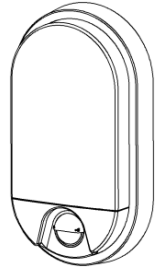
SPECIFICATION:

Voltage: 220 -240V/AC

Power Frequency: 50/60Hz

Ambient Light: <3-2000LUX (adjustable)

Time Delay: Min. 10sec±3sec

Max. 5min±1min

Power: 15W (1350LM)

IP Class: IP54

Detection Range: 140°

Detection Distance: max.9m(<24°C)

Working Temperature: -20~+40°C

Working Humidity: <93%RH

Installing Height: 1.8-2.5m

Detection Motion Speed: 0.6-1.5m/s

FUNCTION:

- Can identify day and night: The consumer can adjust working state in different ambient light. It can work in the daytime and at night when it is adjusted on the “sun” position (max). It can work in the ambient light less than 3LUX when it is adjusted on the “moon” position (min). As for the adjustment pattern, please refer to the testing pattern.
- Time-Delay is added continually: When it receives the second induction signals within the first induction, it will restart to time from the moment.
- Adjustable Time Delay: the length of time delay could be set according to the customers' requirement, the minimum time of this item is 10sec±3sec, and the maximum is 5min±1min.

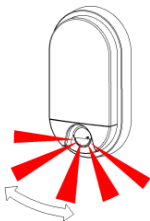

Good sensitivity

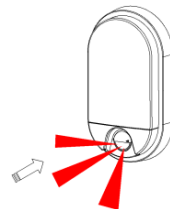

Poor sensitivity

INSTALLATION:

- Switch off the power.
- Unload the plastic cover to open it. (refer to figure1)
- Pass the wire through the hole in the bottom and connect the power wire into connection-wire column according to the connection-wire diagram. Install the sensor lamp in the position where you need with inflated screws. (refer to figure2)
- Switch on the power and test it.

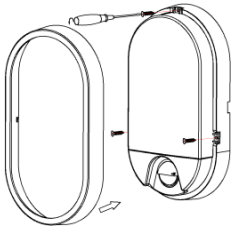

Figure1

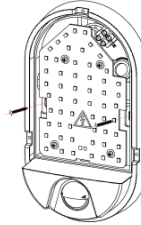
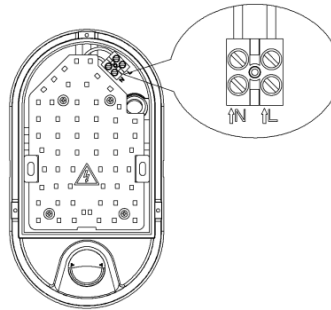
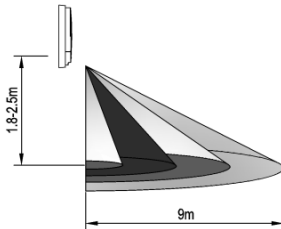
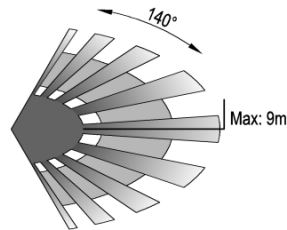

Figure2

CONNECTION-WIRE DIAGRAM:

SENSOR INFORMATION:

Height of installation: 1.8-2.5m



Detection Distance: Max:9m

TEST:

- Turn the TIME knob on the minimum (-). Turn the LUX knob on the maximum (sun).
- Switch on the power; the lamp will have no signal at the beginning. After Warm-up 30sec, the lamp can start

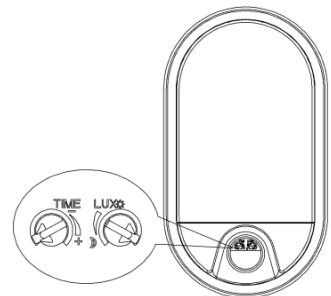

work. If it receives the induction signal, the lamp will turn on. While there is no another induction signal any more, the lamp should stop working within $10\text{sec} \pm 3\text{sec}$.

- Turn LUX knob anti-clockwise on the minimum (moon). If the ambient light is more than 3LUX, the lamp should not work. If the ambient light is less than 3LUX (darkness), the sensor would work. Under no induction signal condition, the lamp should stop working within $10\text{sec} \pm 3\text{sec}$.

Note: when testing in daylight, please turn LUX knob to  (SUN) position, otherwise the sensor lamp could not work!

NOTE:

- Should be installed by electrician or experienced person;
- Avoid installing it on the uneven object;
- There should be no hindrance and moving objects in front of the detection windows to affect detection;
- Avoid installing it near air temperature alteration zones such as air condition, central heating, etc;
- Considering your safety, please do not open the cover when you find the hitch after installation.

SOME PROBLEM AND SOLVED WAY:

- The load do not work:
 - a. Please check if the connection-wiring of power and load is correct.
 - b. Please check if the load is good.
 - c. Please check if the working light sets correspond to ambient light.
- The sensitivity is poor:
 - a. Please check if there has any hindrance in front of the detection window to affect to receive the signal.
 - b. Please check if the ambient temperature is too high.
 - c. Please check if the induction signal source is in the detection fields.
 - d. Please check if the installation height corresponds to the height showed in the instruction.
 - e. Please check if the moving orientation is correct.
- The sensor can not shut off the load automatically:
 - a. Please check if there is continual signal in the detection field.
 - b. Please check if the time delay is the longest.
 - c. Please check if the power corresponds to the instruction.